

### MANUEL D'INSTALLATION, UTILISATION ET ENTRETIEN

Présentation	2
<b>INFORMATIONS IMPORTANTES</b>	
Installation prévue	4
Avertissements concernant l'utilisation	4
Combustible utilisé	4
Précautions avant la mise en service	4
Conseils d'utilisation du poêle	5
<b>INSTALLATION</b>	
Prise d'air comburant	7
Installation par encastrement	8
<b>FONCTIONNEMENT</b>	
<b>ENTRETIEN</b>	
Entretien ordinaire	10
Entretien extraordinaire	10
Entretien du conduit d'évacuation des fumées	11
<b>PROBLÈMES DE FONCTIONNEMENT ET SOLUTIONS</b>	
Declaration de conformité	15
Garantie	16

IT

UK

F

D

### INSTRUCTIONS POUR LA PROGRAMMATION

## PRÉSENTATION

**Cher client,**  
**nous vous remercions avant tout**  
**d'avoir choisi la qualité des produits**  
**ECOWOOD.**

Les poêles et inserts à pellets ECOWOOD sont le fruit de connaissances et d'innovations techniques accumulées durant nos années d'expérience dans le secteur énergétique.

Les activités de recherche et d'innovation sont orientées vers un effort travail d'amélioration pour obtenir un produit de haute qualité, tout en garantissant la fiabilité, les prestations et le confort et un design soigné.



Nous vous invitons à lire avec attention et à vous conformer rigoureusement à toutes les indications et conseils de ce manuel pour exploiter au mieux les performances offertes par notre produit.

Le poêle que vous avez acheté, à été conçu pour garantir une utilisation sûre, fonctionnelle et avantageuse grâce au rendement thermique élevé qu'il est capable d'atteindre, toutefois, il faut avoir connaître parfaitement l'appareil pour pouvoir le faire fonctionner le plus correctement possible et en toute sécurité.

Pour garantir un bon fonctionnement et pour des raisons de sécurité, il est absolument important que l'appareil soit installé correctement.

Éviter toute utilisation de le poêle par des personnes possédant des connaissances insuffisantes de son fonctionnement.

Eviter que les enfants ou les animaux ne s'approchent du poêle lorsqu'il est en marche.

**Ce manuel a été rédigé par le fabricant et fait partie intégrante du produit.**

Les informations qu'il contient s'adressent à l'utilisateur et à toutes les personnes participant à l'installation, l'utilisation et l'entretien du produit.

Avant toute installation et utilisation du poêle, lire attentivement la totalité de ce **manuel d'utilisation et d'installation** et le conserver ensuite dans un lieu sûr durant toute la durée d'utilisation du poêle.

Les pages suivantes contiennent toutes les instructions nécessaires pour **l'installation, le fonctionnement et l'entretien** ainsi que plusieurs normes de sécurité devant être observées.



En cas de doutes ou de perplexités, avant d'utiliser l'appareil nous vous conseillons de vous adresser au point de vente Ecowood qui vous fournira toutes les indications nécessaires.

Ce poêle fonctionne uniquement à pellets (sciure de bois pressée).

Les granulés utilisés doivent être d'excellente qualité et ne contenir aucune impureté.

Pour obtenir une flamme à l'aspect agréable et constant, il est important d'utiliser des granulés les plus réguliers possible, d'un diamètre de 6 mm et d'une longueur d'environ 20 mm.

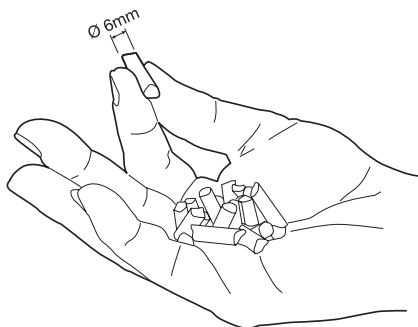

Les tuyauteries pour l'évacuation des fumées doivent être réalisées en tuyaux d'acier de 80 mm de diamètre pour une extension minimum vers la sortie de 3 mètres à l'intérieur de la cheminée.

Afin de permettre l'élimination régulière des poussières résiduelles de combustion, il faut utiliser un Tê de raccordement avec bouchon permettant le contrôle, à bloquer dans l'angle droit interne du conduit de l'insert. Fixer solidement à l'aide des colliers muraux à une hauteur égale ou légèrement inférieure à l'évacuation des fumées de l'insert.

Brancher horizontalement entre l'insert et le Tê de raccordement le coude plissé SIL 3 résistant à 360° constants, en fourniture standard, en utilisant les deux colliers à vis en acier inox de 100 mm de diamètre. La longueur maximum permise pour l'utilisation du coude plissé SIL 3 est de 80 cm.

Brancher l'amenée d'air comburant de l'insert à un tuyau de 45 mm de diamètre jusqu'à l'extérieur de l'habitation afin de garantir la quantité correcte d'air nécessaire à la combustion.



### ACCESSOIRES:

- Manuel d'utilisation et d'installation.
- Coude plissé SIL 3-360° constants.
- Télécommande.

### ACCESSOIRES EN OPTION:

- Raccord fumées à paroi à fermeture rapide.
- Thermostat d'ambiance numérique externe.
- Thermostat ambiant inclus dans le poêle.
- Modem téléphonique GSM (permet d'obtenir le contrôle à distance du poêle).

## INFORMATIONS IMPORTANTES CONCERNANT LA SÉCURITÉ

### INSTALLATION PRÉVUE

- Pour éviter tout risque d'incendie, s'assurer que l'appareil soit installé correctement et conformément aux indications contenues dans ce manuel.
- Ne pas installer le poêle dans des pièces comportant des rideaux, tapis ou autres objets d'ameublement pouvant créer une combustion à partir de la chaleur produite par le poêle.
- Ne pas placer le poêle à proximité de rideaux, matériaux inflammables ou combustibles.
- S'assurer que dans le conduit ou la cheminée où l'insert est installé, il existe une aménée d'air ambiant d'au moins 1,5 décimètre carré, indispensable pour permettre une circulation correcte de l'air pour le refroidissement de l'insert.
- Il faut prédisposer une prise électrique pour le branchement du poêle à l'intérieur de la cheminée. Lorsque le poêle est installé, s'assurer qu'il est bien branché à une prise de mise à la terre par le biais du fil électrique (jaune-vert).



### AVERTISSEMENTS CONCERNANT L'UTILISATION

#### Combustible utilisé

- Cet appareil a été construit pour brûler uniquement des pellets (bois pressé) de 6 mm de diamètre. Il est extrêmement important de choisir des pellets d'excellente qualité, propres et sans impuretés.

*Pour un fonctionnement correct et sans danger du poêle, utiliser des pellets conformes aux normes DIN 51731 et ONORM-M-7135 (puissance calorifique, humidité, humidité résiduelle, diamètre, qualité des bois utilisés, etc.)*

Ecwood ne s'assume aucune responsabilité pour le mauvais fonctionnement du poêle provoqué par l'utilisation de pellet de mauvaise qualité.

- Ne pas utiliser le poêle pour brûler d'autres matériaux que le pellet ni pour un quelconque autre usage.
- Ne pas utiliser le poêle comme incinérateur ou pour tout autre usage que celui prévu.
- Ne pas utiliser de combustibles liquides.
- Conservez la confection de pellets à une distance minimum d'un mètre du poêle.

#### Précautions avant la mise en service

- S'assurer que la porte du foyer et du compartiment cendres est bien fermée.
- Avant l'allumage, s'assurer que toutes les parties mobiles du poêle sont correctement installées dans leur logement respectif.

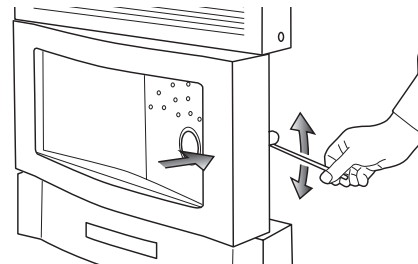
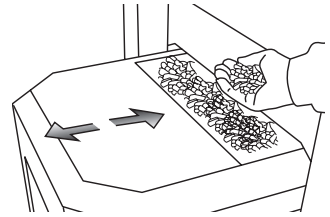

- Le système de sortie des gaz s'effectue par dépression dans la chambre de combustion et une légère pression se crée donc dans le tuyau d'évacuation des gaz; il est par conséquent très important que l'évacuation se fasse librement et de façon étanche jusqu'à sa sortie de la pièce.
- S'assurer que le tuyau d'évacuation et celui d'entrée de l'air de combustion sont propres en vue d'une combustion correcte.
- Toutes les portions de conduite des fumées doivent être inspectionnables et amovibles pour permettre le nettoyage interne.

### Conseils d'utilisation du poêle

- S'assurer que le creuset où s'effectue la combustion est toujours parfaitement propre; si nécessaire, retirer le creuset après l'avoir laissé refroidir, nettoyer les orifices avec une raclette métallique et vider les poussières du bac de support du creuset. Cette intervention garantit une bonne combustion.
- Nettoyer quotidiennement la chambre de combustion avant l'allumage et éliminer si nécessaire les résidus de cendres déposés dans le creuset et sur les parois.
- Ne nettoyer les vitres qu'à froid pour éviter tout risque de brûlure ou de rupture de ces dernières. Utiliser des produits spécifiques pour le nettoyage des vitres et de la structure du poêle.
- Éviter de faire subir tout type de choc au poêle sous peine de dommages irréremédiables.
- En cas de rupture des vitres, ne pas tenter d'allumer le poêle.
- **Ne pas ouvrir la porte du foyer quand le poêle est allumé.**
- **Allumer le poêle en se conformant exclusivement à ces instructions.**
- **Le poêle est équipé d'un dispositif de sécurité interrompant l'alimentation en granulés en cas de dépassement de la température préfixée. Il est néanmoins conseillé de ne pas laisser le poêle sans surveillance durant son fonctionnement.**
- **Lorsque le poêle n'est pas utilisé, nous recommandons de le débrancher du réseau électrique.**
- **N'effectuer aucune modification de l'appareil sans autorisation.**
- **Utiliser uniquement des pièces de rechange recommandées par le fabricant.**

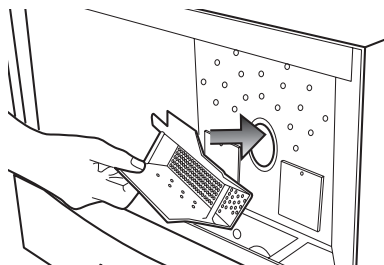

### Précautions concernant la première mise en service

Durant les premières heures de fonctionnement, le poêle dégage une odeur provoquée par la stabilisation des vernis et des graisses de protection; aérer la pièce.

### Conseil

Durant les premières heures de fonctionnement, le joint de la porte du foyer peut se coller au poêle; Si cela se produit, il faut enlever le joint du poêle, le dépoussiérer avec de la cendre (qui est parfaitement anti-adhérente) et l'insérer dans le logement de la porte sans utiliser aucun type de colle.

## INSTALLATION



L'installation du poêle doit être effectuée par un personnel qualifié et ce dernier doit procéder à l'installation dans les règles de l'art et se conformer à toutes les normes techniques, légales, de sécurité et de bon sens prévues par les normes en vigueur en la matière.

Durant la mise en place, respecter les distances du dessin ci-contre.

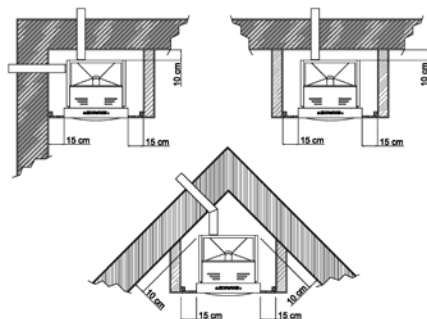

Placer le poêle à distance des rideaux, tissus ou autre objet présentant des risques d'incendie.

Si le poêle est installé près d'un mur recouvert de bois ou que le tuyau d'évacuation entre en contact avec des matériaux analogues, les isoler correctement au moyen de produits résistants au feu.

Connecter le conduit de fumées du poêle à une chemine préexistante, ou à l'extérieur de l'édifice. Installer un tuyau pour l'évacuation des fumées d'un diamètre minimal de 80 mm, jusqu'à la couverture du toit.

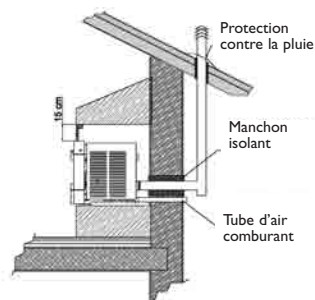

Si le poêle est installé dans un édifice aux parois inflammables, il est nécessaire de prévoir un manchon isolant entre la paroi et le tuyau d'évacuation des fumées ainsi que pour la hauteur dépassant du toit de l'édifice.

Un regard en T doit toujours être installé entre l'évacuation fumées du poêle et le conduit.

En cas de positionnement du tuyau d'évacuation des gaz comme sur la figure ci-contre, une couverture de protection contre la pluie est nécessaire, outre les précautions exposées plus haut.

En cas d'installation du poêle avec un tuyau de cheminée en maçonnerie existant déjà, installer le tube sur toute la longueur du tuyau de cheminée pour éviter toute tache de condensation sur les murs.

### PRISE D'AIR COMBURANT:

Pour une combustion correcte, une quantité d'air suffisante doit arriver au poêle pour que ce dernier reçoive l'apport nécessaire en oxygène. Connecter à l'extérieur la prise d'aspiration d'air comburant en évitant toute obstruction possible de cette dernière. En cas d'impossibilité de connexion directe poêle/extérieur, **réaliser une grille d'aération permanente**: cette précaution permet d'obtenir une combustion optimale (et donc de réduire la consommation de granulés et l'accumulation de cendres dans le creuset), le refroidissement de la poêle et d'éviter tout risque pour la santé des personnes.

En cas de sol inflammable, placer une protection antichaleur entre le sol et le poêle dépassant de 20 cm minimum à l'avant et sur les côtés de l'appareil. Brancher le câble électrique d'alimentation à une prise de courant à 230 volts. S'assurer du branchement correct entre le poêle et la prise de terre.

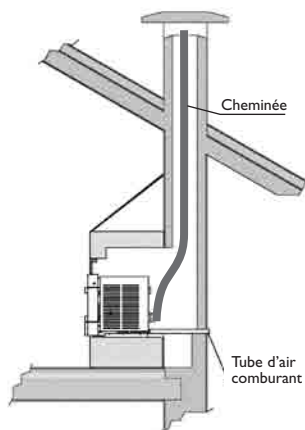
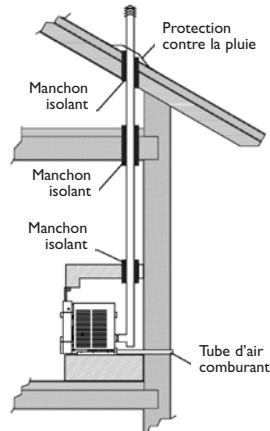
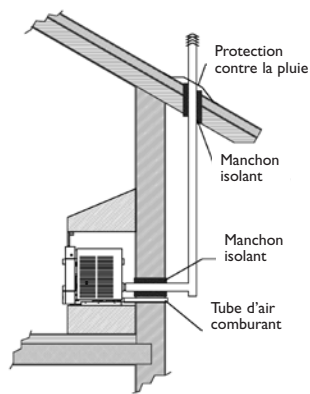

## INSTALLATION PAR ENCASTREMENT

**Pour l'installation du poêle encastrable, il faut respecter les indications suivantes:**

- L'installation du poêle encastrable doit être effectuée par un personnel technique spécialisé.
- Appliquer sur le fond du poêle encastrable les glissières en acier pour le coulissement.
- Fixer la plaque en métal (kit insert) dans la cheminée ou le revêtement, sur une base solide de support, en utilisant des matériels pouvant garantir une sécurité appropriée pour supporter le poids à pleine charge du poêle, quand le chargement des pellets sera effectué.
- Brancher horizontalement entre l'insert et le raccord en T le coude plissé SIL 3 résistant à 360° constants, en fourniture standard, en utilisant les deux colliers à vis en acier inox de 100 mm de diamètre.

La longueur maximum permise pour l'utilisation du coude plissé SIL 3 est de 80 cm.

- Brancher l'amenée d'air comburant à l'extérieur.
- S'assurer que, dans le conduit ou la cheminée où l'insert est installé, il existe une amenée d'air ambiant d'au moins 1,5 décimètre carré, indispensable pour permettre une circulation correcte de l'air pour le refroidissement de l'insert.
- Pour fermer d'éventuels espaces entre l'insert et le revêtement de la cheminée, utiliser le matériel ignifuge standard prédisposé par ECOWOOD.

Il est possible d'utiliser d'autres matériels à condition qu'ils soient ignifuges, en faisant en sorte que le panneau de fermeture réalisé soit facile à enlever afin de permettre un accès facile lors de l'entretien périodique et l'éventuelle assistance technique de l'insert.

- Nous conseillons d'effectuer le chargement des pellets lorsque le poêle est éteint.

*REMARQUE: il est possible d'installer la direction d'évacuation des gaz de combustion (de série placée sur la partie postérieure interne du poêle) sur le côté gauche (en regardant le poêle). Pour cela, démonter et tourner à 90° la vis sans fin du moteur d'extraction fumées, positionner les vis et pratiquer un orifice d'un diamètre de 90 mm sur le côté intéressé (**modification devant exclusivement être effectuée par l'installateur**).*

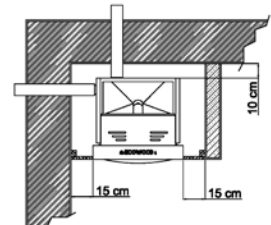

## SÉCURITÉ

**Vérifier régulièrement l'intégrité du coude plissé des gaz d'échappement;**

s'il présente des fêlures ou d'autres signes de détérioration, le remplacer immédiatement.

Le remplacement du coude plissé devra être effectué lorsqu'une odeur de fumée est perçue pendant le fonctionnement normal du poêle.

La durée moyenne prévue du coude plissé SIL 3 est de deux ans environ lorsqu'il est utilisé et conservé avec soin. Le remplacement doit être effectué au plus tard après deux ans d'utilisation.



## FONCTIONNEMENT

- Après avoir installé le poêle comme indiqué plus haut, remplir le réservoir placé au-dessus du poêle; le réservoir doit toujours contenir une quantité suffisante de combustible pour permettre un approvisionnement régulier du poêle et sa porte doit être fermée durant le fonctionnement.
- Vérifier que le creuset est correctement inséré dans le bac. Si le creuset est mal inséré ou très sale, le poêle ne peut s'allumer et la combustion est compromise.
- S'assurer que la porte du foyer et le tiroir à cendres sont correctement fermés pour éviter toute sortie des fumées; des infiltrations d'air excessives entraînent en outre l'augmentation des fumées et de l'encrassement du foyer et de la vitre.
- Durant l'allumage (25 minutes) la quantité de la charge de granulés est réglée par le fabricant et ne peut être modifiée.
- La ventilation d'air chaud s'active automatiquement environ 15 minutes après l'allumage à la première vitesse et se règle à la puissance sélectionnée durant le cycle de fonctionnement normal, 25 minutes après l'allumage.
- Il est possible de régler l'air indépendamment de la charge de combustible (pour les deux premières puissances uniquement). Les deux fonctions sont actuellement configurées de façon proportionnelle par le fabricant.
- Pour éteindre complètement le poêle, presser à nouveau le bouton **ON/OFF**; après l'extinction de la flamme, le poêle reste en fonctionnement durant environ 25 minutes jusqu'au refroidissement de ses parties internes.

### IMPORTANT

*Le fonctionnement continu du poêle à sa puissance maximale peut réduire la longévité des composants électroniques et mécaniques et limiter le niveau de sécurité. Le poêle peut fonctionner sans interruption durant des périodes prolongées de 10 ou 15 heures si la puissance sélectionnée de la charge de granulés ne dépasse pas la position 3.*

*L'utilisation du poêle à la vitesse 4 et 5 durant des périodes prolongées compromet le niveau de sécurité de l'appareil. Un dispositif automatique limiteur de puissance est prévu à cet effet sur le poêle.*

Le limiteur automatique de puissance peut être désactivé; cette modification devant exclusivement être effectuée par l'installateur sur demande de l'utilisateur. En cas de sélection du niveau de puissance 4, il est conseillé de faire fonctionner le poêle en continu en alternant toutes les heures la fréquence de charge avec des positions de puissance inférieures, tandis que la vitesse 5 permet une autorisation continue maximale de 30 minutes.

## FONCTIONNEMENT DU REFOULEMENT D'AIR POSTÉRIEUR (FI3 Dual - FI5 Dual)

Pour l'utilisation de l'air postérieur, il faut faire attention aux précautions suivantes:

Quand le poêle est utilisé avec le clapet à papillon fermée, il faut maintenir le sélecteur de puissance **non supérieur à la troisième vitesse** pour éviter une surchauffe qui provoquerait l'entrée en fonction de l'interrupteur thermique de sécurité placé dans la partie postérieure droite interne du poêle. Si cela devait avoir lieu, il serait nécessaire d'attendre que la température du poêle descende en dessous de 93°C pour pouvoir le réarmer et devoir donc le rallumer.

## ENTRETIEN



**Attention!** Avant d'exécuter chaque entretien, couper la tension électrique et attendre le refroidissement complet du poêle.

### ENTRETIEN ORDINAIRE:

*Au soin de l'utilisateur, avec fréquence hebdomadaire*

- Avec le poêle éteint et refroidi, aspirer (enlever) la cendre du bac de collecte.
- Contrôlez et nettoyez éventuellement le creuset, en s'assurant que tous les trous ne soient pas obstrués.
- Nettoyer l'échangeur, le support creuset, le tube air comburant et la résistance d'allumage, des résidus de cendres.
- Hebdomadairement enlever la plaque anti retour de flammes située dans la partie supérieure du foyer et éliminer les cendres qui s'y sont déposées.
- Ouvrir en tournant les deux bouches d'inspection et aspirer les poussières dans l'échangeur.
- Nettoyer la chambre de combustion et les vitres en utilisant des produits détergents non abrasifs.

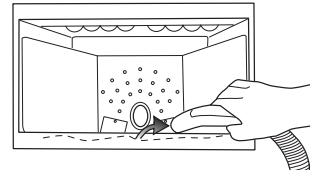
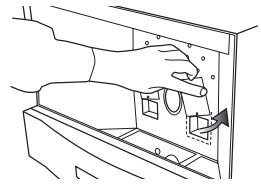

### ENTRETIEN EXTRAORDINAIRE

*Toutes les 2500 heures de fonctionnement, à effectuer par le personnel technique exclusivement*

- Vérifier l'intégrité du coude plissé des gaz d'échappement;

#### Nettoyage antérieur:

- Enlever le creuset perforé et le porte-creuset.
- Enlever la vis qui bloque la paroi de fond du foyer, après quoi l'extraire en faisant une pression vers le haut.
- Enlever les quatre autres vis et extraire le panneau qui donne accès aux tubes horizontaux.
- Nettoyer soigneusement le faisceau de tubes en aspirant les poussières qui se sont déposées dans l'échangeur.

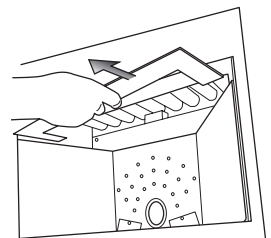

**Nettoyage postérieur:**

- Ouvrir le portillon sur le côté du poêle et nettoyer entièrement tout le conduit d'évacuation (collecteur, écrou de la vis du ventilateur, pales de l'évacuateur des fumées).
- Exécuter un nettoyage général de toutes les parties, placées entre les deux portes.
- Remonter toutes les parties en effectuant les opérations inverses et en huilant les vis.
- Après avoir effectué scrupuleusement tous les contrôles, rétablir le dispositif de blocage automatique du fonctionnement du poêle, lequel pourra à nouveau fonctionner durant 2500 heures.

Les indications concernant le nettoyage périodique, sont à titre indicatif et peuvent varier en fonction de la qualité du pellet. Par conséquent, en cas de mauvaise combustion et d'augmentation de la saleté sur la surface du foyer et de la vitre, procéder au nettoyage.

Il est conseillé de demander au point de vente un contrat annuel d'entretien du poêle.

Cette condition permet de programmer en toute sécurité l'intervention de nettoyage à la fin de l'hiver, de conserver le poêle correctement et de garantir un futur fonctionnement correct.



**ATTENTION**

L'installation et le service d'entretien extraordinaire doivent exclusivement être effectués par un personnel technique qualifié.



**AVERTISSEMENT:** Si le poêle est relié à une sortie fumée métallique jusqu'à l'extérieur, deux conditions risquent de compromettre la combustion:

- 1 L'évacuation des fumées à l'horizontale sur une portion trop longue compromet la qualité de combustion et augmente sensiblement la quantité de cendres résiduelles dans le brasier. Pour cette raison, la carte électronique du poêle offre la possibilité de régler la pression d'évacuation et les charges de granulés. Cette fonction doit exclusivement être effectuée par le technicien durant la phase d'installation, ou en cas de nécessité.
- 2 L'évacuation réalisée au moyen d'un tube métallique installé à la verticale sur une hauteur de trois ou quatre mètres en sortie du poêle provoque une augmentation de la vitesse de combustion et par conséquent l'extinction du poêle lorsque ce dernier est réglé à la puissance minimale. Pour éviter ce problème, augmenter la puissance sélectionnée ou modifier les réglages de départ.

**ENTRETIEN DU CONDUIT D'ÉVACUATION DES FUMÉES**

- Annuellement, il est conseillé de nettoyer le conduit d'évacuation des fumées pour éviter l'autocombustion des poussières éventuellement déposées.
- En cas d'incendie, éteindre immédiatement le poêle et sectionner l'alimentation électrique.

## PROBLÈMES DE FONCTIONNEMENT ET SOLUTIONS



**Attention! Les opérations de démontage du poêle et l'accès aux composants internes sont exclusivement réservés au personnel technique qualifié.**

**Avant toute intervention, sectionner l'alimentation électrique et attendre le refroidissement complet du poêle.**

### I Si le poêle ne s'allume pas, contrôler les points suivants:

- Branchement électrique régulier.
- Creuset correctement en place.
- Tiroir de collecte cendres correctement en place.
- La porte du foyer soit bien fermée.
- Que le pellet tombe dans le creuset; s'assurer que le réservoir contient une quantité de granulés suffisante. Si les granulés de bois aggloméré finissent durant l'utilisation, le poêle s'éteint.
- L'interrupteur thermique de sécurité soit activé; dans le cas contraire, sectionner le courant, réarmez l'interrupteur en actionnant la touche placée sur le thermostat lui-même et rétablir le courant.
- Tuyau de l'air de combustion parfaitement dégagé.
- Le conduit d'évacuation permet aux fumées de sortir librement. Dans le cas contraire, la création d'une dépression entraînera l'interruption de l'alimentation du moteur de chargement des granulés par le vacuostat.
- Fonctionnement correct du moteur d'évacuation. Dans le cas contraire, vérifier l'alimentation. Si le courant arrive et que le moteur fonctionne au ralenti, le remplacer (si l'évacuateur s'arrête, la carte électronique bloque immédiatement l'alimentation du pellet).
- Fonctionnement correct du moteur vis sans fin. Dans le cas contraire, vérifier l'alimentation. Si le courant arrive et que le moteur ne tourne pas, le remplacer (si le motoréducteur s'arrête, le poêle fonctionne en consommant le combustible du brasier jusqu'à son extinction complète).
- Fonctionnement correct du ventilateur d'air chaud. Dans le cas contraire, vérifier l'alimentation. Si le courant arrive et que le moteur fonctionne au ralenti, le remplacer. (Si, pour une quelconque raison le ventilateur ne fonctionne pas, le poêle s'arrête automatiquement à cause de la surchauffe en faisant intervenir le thermostat de sécurité).
- Fonctionnement correct de la résistance d'allumage. Dans le cas contraire, vérifier l'alimentation. Si le courant arrive et que la résistance ne chauffe pas, la remplacer.
- La vis sans fin pour le chargement des pellets ne soit pas obstruée par un corps étranger (vérifiez en enlevant le combustible du réservoir).
- Vacuostat non bloqué du fait d'une mauvaise combustion et évacuation non obstruée (pour le réactiver, souffler et aspirer jusqu'à entendre le déclenchement de l'interrupteur).
- Vérifier que le tuyau de sortie des fumées est correctement inséré sur l'évacuation. Dans le cas contraire, un dispositif électrique bloque le fonctionnement du poêle et l'éteint.

- Contrôler que la période de 2500 heures prévue pour le nettoyage programmé n'est pas écoulée. L'écran affiche "**Nettoyage / Entretien**".

**Si le problème persiste, s'adresser au revendeur.**

## 2. Si le poêle s'éteint durant son fonctionnement:

- Vérifier tous les points du paragraphe précédent.
- Contrôler que la période de 2500 heures prévue pour le nettoyage programmé n'est pas écoulée. L'écran affiche "**Nettoyage / Entretien**".
- Vérifier que l'interrupteur thermique de sécurité (à rétablissement manuel) installé sur la partie postérieure interne droite du poêle soit activé.
- Avant de rétablir l'interrupteur, vérifier les causes de son enclenchement.

*Attention: le rétablissement de l'interrupteur thermique ne peut être effectué qu'avec une température du poêle inférieure à 93°C.*

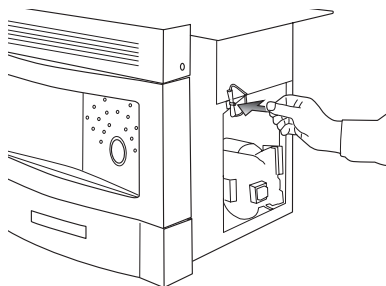

## PANNE DE COURANT

**Brève panne de courant:** après une brève panne de courant (60 secondes), le rallumage est automatique si le poêle est en cours d'allumage ou en fonctionnement normal. Après une panne d'énergie électrique prolongée, le poêle effectue un cycle d'extinction au retour du courant et se prépare à un nouvel allumage manuel ou programmé. L'écran affiche le message **Black-Out**.

**Panne de courant temporaire:** en cas de panne d'électricité durant de 3 à 5 minutes, l'évacuation directe des fumées peut entraîner dans la pièce l'émission d'une fumée, produite par les granulés non brûlés présents dans le foyer.

Cette émission ne comporte aucun risque. Ce problème peut être évité si l'installation de l'évacuation est réalisée comme indiquée dans ce manuel.

**Sécurité électrique:** le poêle est protégé contre les chutes de courant par deux fusibles installés dans la carte électronique.

## APPENDICE: MESSAGES D'ALARME ET NOTIFICATIONS

Tous les messages d'alarme et informations visualisés sur l'écran, causes possibles et solutions.



### Horloge non programmée

**Problème:** La date et l'heure ne sont pas insérées. On peut pas utiliser les minuteurs.

**Solution:** Configurer l'heure et la date et éventuels minuteurs dans le menu spécifique.



### Demande de maintenance pour le nettoyage

**Problème:** A partir de l'apparition de la mention on dispose encore 100 heures de fonctionnement avant le bloc préventif du poêle pour le nettoyage.

**Solution:** Contacter le plus vite le technicien pour effectuer le nettoyage du poêle.



### Interruption brusque du courant

**Problème:** Il y a eu une interruption de courant supérieure à une minute. Le poêle signale l'interruption et se place en arrêt.

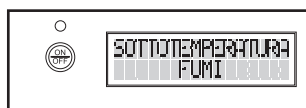

### Alarme des fumées en température trop basses

**Problème:** Les fumées d'évacuation sont devenues trop froides, les braises sont éteintes.

**Cause:** Le pellet dans le réservoir est épuisé. Remplir de nouveau le réservoir.



### Alarme allumage non effectué

**Problème:** Le poêle n'a pas effectué l'allumage.

**Cause:** Le foyer est sale ou non positionné correctement. Manque de pellet. La résistance de fonctionne pas. **CONTACTER LE TECHNICIEN.**



### Alarme vacuomètre

**Problème:** Les fumées d'évacuation ne sont pas suffisamment évacuées.

**Cause:** L'évacuation est obstruée. **CONTACTER LE TECHNIQUE.**

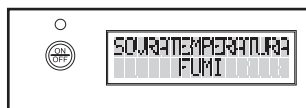

### Alarme température excessive des fumées

**Problème:** La température des fumées d'évacuation a dépassé le seuil permis.

**Cause:** Le motoréducteur charge continuellement, rupture de la sonde des fumées. **CONTACTER LE TECHNICIEN.**

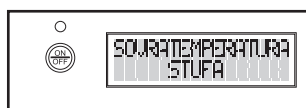

### Alarme température excessive du poêle

**Problème:** Le corps du poêle a dépassé le seuil permis.

**Cause:** Le ventilateur ne refroidit pas le poêle. **CONTACTER LE TECHNICIEN.**



### Alarme moteur évacuation

**Problème:** Le moteur de l'évacuation de fonctionne pas ou la carte n'en relève pas le fonctionnement.

**Cause:** Le moteur n'est pas sous tension, ou bien le capteur tachymétrique ne répond pas. **CONTACTER LE TECHNICIEN.**

# DECLARATION DE CONFORMITE



En accord avec la Directive **89/106/CEE** (*Produits de Construction*), le Règlement **CE 1935/2004** (*Matériaux et Objets destinés à entrer en contact avec les denrées alimentaires*), la Directive **2006/95/CEE** (*Basse Tension*) et la Directive **2004/108/CEE** (*Compatibilité Electromagnétique*).

**Type d'appareil:** Appareil à pellets de bois pour chauffage domestique

**Marque de commerce:** **ECOWOOD**

**Modèle:** FW I DUAL - FW M - FW M DUAL STYLE

**Utilisation:** Chauffage domestique

**Fabricant:** ECOWOOD **Adresse:** Via Borgo, 36 - 36034 Malo (VI) **Tel. / fax:** 0445 580725 / 0445 602079

**Laboratoire notifié:** IMQ primacontrol S.R.L.

Les normes harmonisées ou les spécifications techniques (désignations) qui ont été appliquées selon toutes les règles de l'art en matière de sécurité en vigueur dans la CEE sont:

**EN 14785 • EN 60335.1 • EN 55014.1 • EN 55014.2 • EN 50165 • EN 61000-3-2 • EN 61000-3-3**

**Rapport d'essai / Fiches techniques:** 08-LC-03 S.1

Le fabricant et/ou représentant autorisé de la société au sein de la CEE, déclare sous sa propre responsabilité que les appareils sont conformes aux exigences essentielles prévues dans les Directives susmentionnées.

Date et lieu d'émission: \_\_\_\_\_

Nom et signature de la personne autorisée: \_\_\_\_\_

(Rôle au sein la société) \_\_\_\_\_

		Potenza termica nominale : 10 kW
		Potenza termica ridotta : 3,5 kW
		CO misurato (al 13% di ossigeno) : nominale : 0,020 % ridotta : 0,040 %
<b>Mod: ECOWOOD FW1 FWM FI2 FI3 FI4 FI5</b>		Rendimento : nominale : 79,35 % ridotta : 78,88 %
<b>EN 14785: 2006</b>		Potenza elettrica max. assorbita in fase di accensione : 340 W
<p>Distanza minima da materiali infiammabili</p> <p><b>R = 200 mm</b></p> <p><b>L = 200 mm</b></p> <p><b>B = 200 mm</b></p>	Potenza elettrica nominale : 120 W	
	Tensione nominale : 230 V	
	Frequenza nominale : 50 Hz	
	Leggere e seguire le istruzioni d'uso	
Usare solo i combustibili raccomandati		

Questo apparecchio può essere usato su canna condivisa

IT

UK

F

D

## GARANTIE

La garantie fait partie des conditions générales de vente et est régie par les directives législatives de la C.E. 1999/44 et le décret législatif 24 du 02/02/2002.

La garantie désigne le remplacement ou la réparation gratuite des parties reconnues comme défectueuses à l'origine du fait d'un vice de fabrication. Le produit est garanti durant deux ans.

### La garantie est valide aux conditions suivantes:

- Le poêle doit avoir été installé par un technicien certifié et la fiche de garantie remplie par ce dernier après l'essai de fonctionnement.
- L'appareil doit être utilisé conformément aux indications du manuel d'instructions.
- Les deux premières années, le nettoyage doit être effectué par un technicien ECOWOOD.
- La garantie est annulée en cas des dommages suivants: agents atmosphériques, chimiques, électrochimiques, incendie, négligence ou manque de qualification, non-observation des normes en vigueur, défauts de l'installation électrique, absence d'entretien, manipulation du produit, inefficacité du tuyau de cheminée, utilisation de combustibles non conformes.
- LA GARANTIE NE COUVRE PAS: Pellet chargement Auger boîte de vitesses, la résistance d'allumage, vitres et des composants vernis.
- Les autres pannes dues à un manque, même partiel, d'entretien ou à une mauvaise installation.
- Aucun dommage dû au transport ne sera pris en charge, et il est par conséquent conseillé de contrôler attentivement la marchandise à sa réception et d'avertir immédiatement le revendeur en cas de dommage.
- Le fabricant ne reconnaît aucun dédommagement direct ou indirect lié ou dépendant du produit.

### GARANTIE - ECOWOOD, Via Borgo, 36 - MALO (VI) ITALY

Propriétaire.....

Adresse.....N..... Tel.....

C.P.....Ville..... Province.....

Modèle..... Date Installation.....

Revendeur ..... Installateur .....

Tampon..... Tampon.....

### IMPORTANT

L'utilisateur déclare avoir reçu le matériel technique fourni avec le poêle et qu'il utilisera par conséquent l'appareil comme indiqué dans le manuel.

Il déclare en outre avoir reçu toutes les explications nécessaires du personnel de vente ou du technicien lors de l'installation.

N.B. Les composants sujets à usures suivants sont exclus de la garantie: garnitures, vitres, résistance d'allumage des granulés, brasiers et dommages entraînés par les décharges électriques ou un entretien incorrect du poêle.

Date

Signature utilisateur